

## Origami cabeza de perro

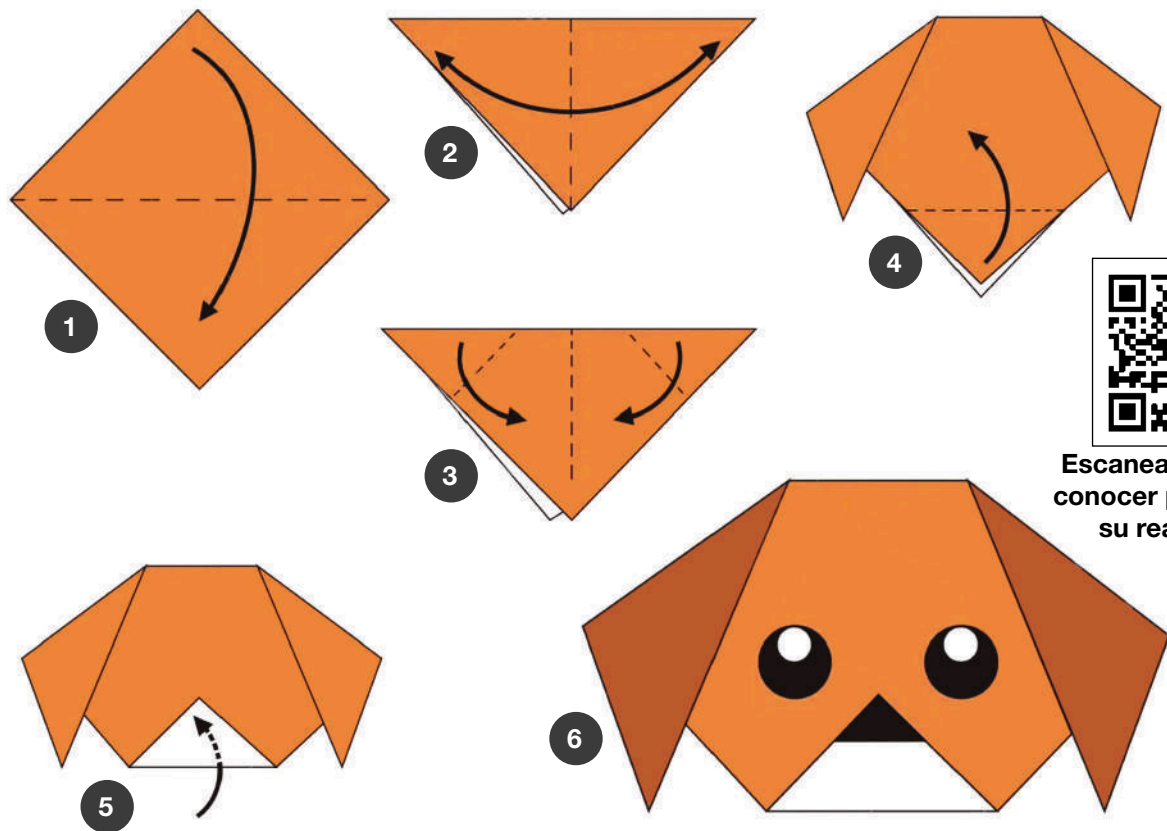

Fuente: origami-amazing

En muy pocos pasos puedes crear esta cabeza de perro plegando un cuadrado. El trabajo es muy sencillo y, a través de este animal, te será más fácil **producir un cuento o fábula, por ejemplo, con los niños y niñas.**

### Materiales

- Un papel cuadrado del color que tú quieras.
- Rotulador negro.

### Pasos

1. En primer lugar, dobla en “valle” por la mitad juntando dos puntas, obteniendo un triángulo.
2. Luego, pliega nuevamente por la mitad, pero solo para marcar el centro (doblar y desdoblar).
3. Dobla dos triángulos para formar las orejas, no tiene puntos de referencia.
4. Dobla una capa hacia arriba un pequeño triángulo. No tiene un punto de referencia.
5. Dobla e introduce al medio el triángulo que quedo abajo.
6. Pinta los ojos y la punta del hocico como la nariz.

## Origami cabeza de elefante

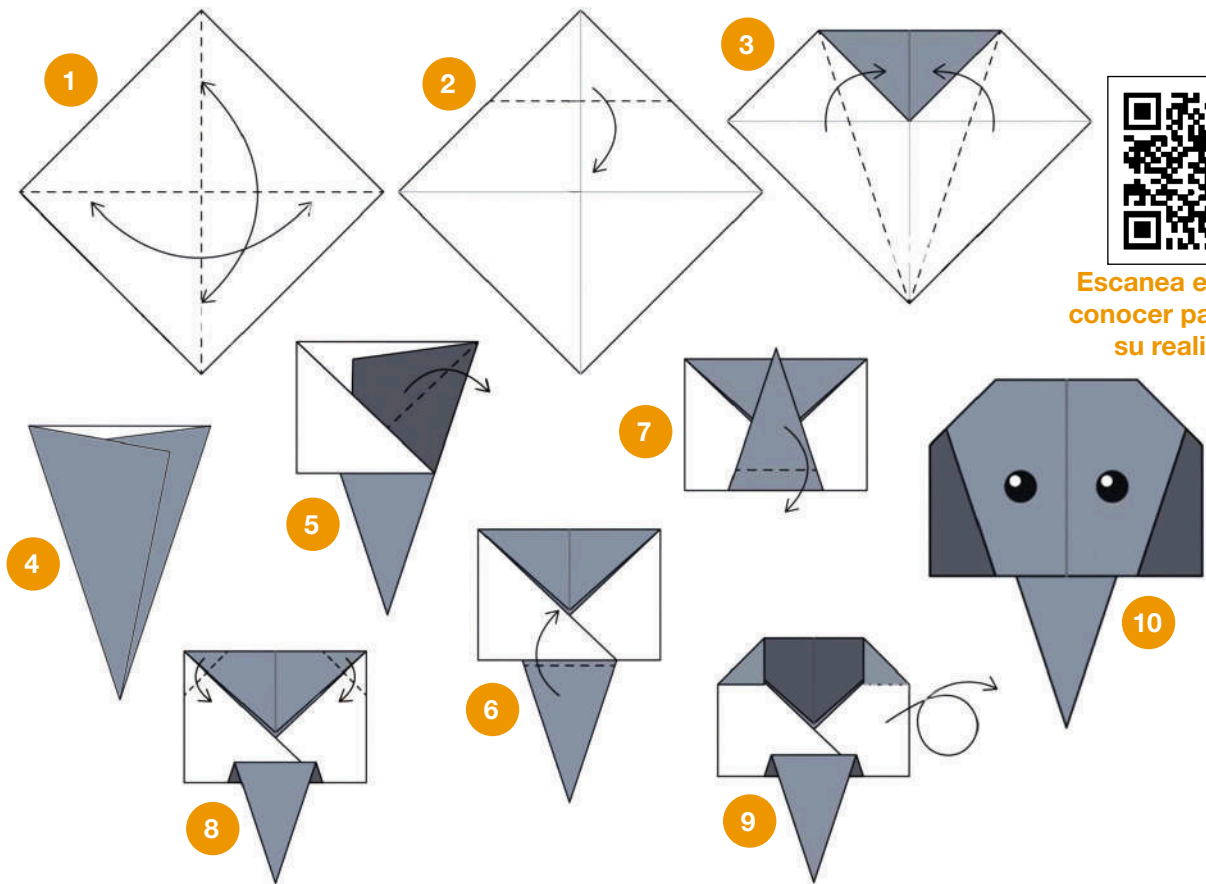

Escanea el QR para  
conocer paso a paso  
su realización

Fuente: origami-amazing

Este simpático elefante lo puedes hacer con un papel bicolor. Lo más divertido de este origami es que la trompa la podrás estirar y acortar

### Materiales

- Un papel cuadrado bicolor.
- Rotulador negro.

### Pasos

1. Empieza con el color debajo, dobla y desdobla dos veces por la mitad, juntando las puntas, para marcar los pliegues.
2. Dobla un triángulo al medio.
3. Forma un triángulo doblando ambos lados, como muestra la figura.
4. Así debe quedar el modelo.
5. Dobla hacia abajo, dos triángulos hacia abajo, para las orejas.
6. Sube el triángulo inferior.
7. Vuelve a bajar un triángulo más pequeño
8. Dobla dos pequeños triángulos para formar la cabeza.
9. Dar la vuelta el modelo.
10. Ahora puedes pintar o colar, pestañas y otros detalles de tu elefante.

## Origami cara de conejo



Escanea el QR para conocer paso a paso su realización

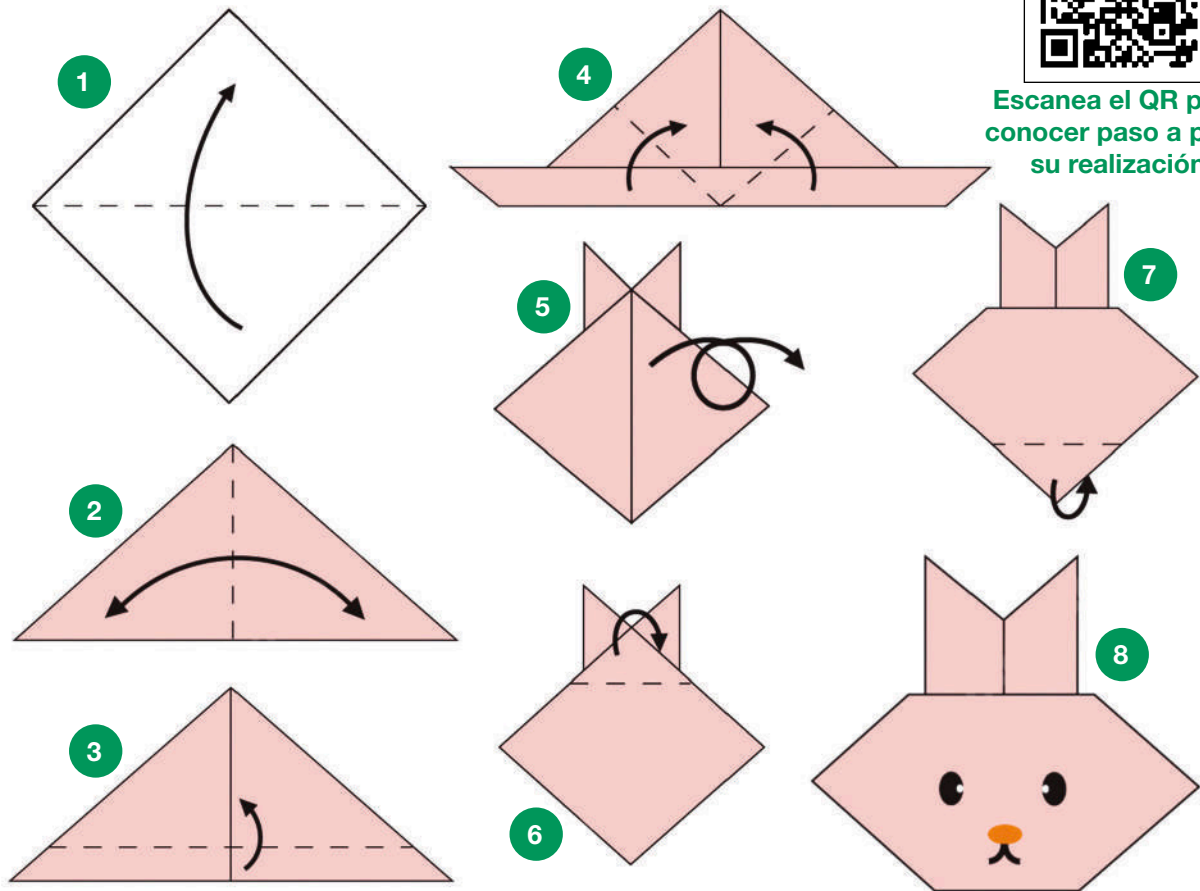

Fuente: origami-amazing

Un papel cuadrado blanco te servirá para hacer este **gracioso conejito**. Si quieres, y para que quede aún más simpático, puedes colocar unos pequeños botones de colores en lugar de la nariz y los ojos.

### Materiales

- Un cuadrado blanco u otro color de tu preferencia.
- Rotulador negro y rojo.

### Pasos

1. En primer lugar, dobla en “valle” el papel por la mitad juntando dos puntas, formando un triángulo.
2. Dobla y desdobra por la mitad para marcar el papel.
3. Luego dobla hacia arriba una franja paralela.
4. Dobla ambas puntas laterales hacia el medio.
5. Da la vuelta la figura.
6. Dobla “montaña”, un pequeño triángulo hacia adentro.
7. Dobla “montaña” otro triángulo abajo, para formar la cabeza.
8. Ahora estás listo para los detalles de los ojos, hocico, boca, bigotes, etc.

## Origami cabeza de zorro

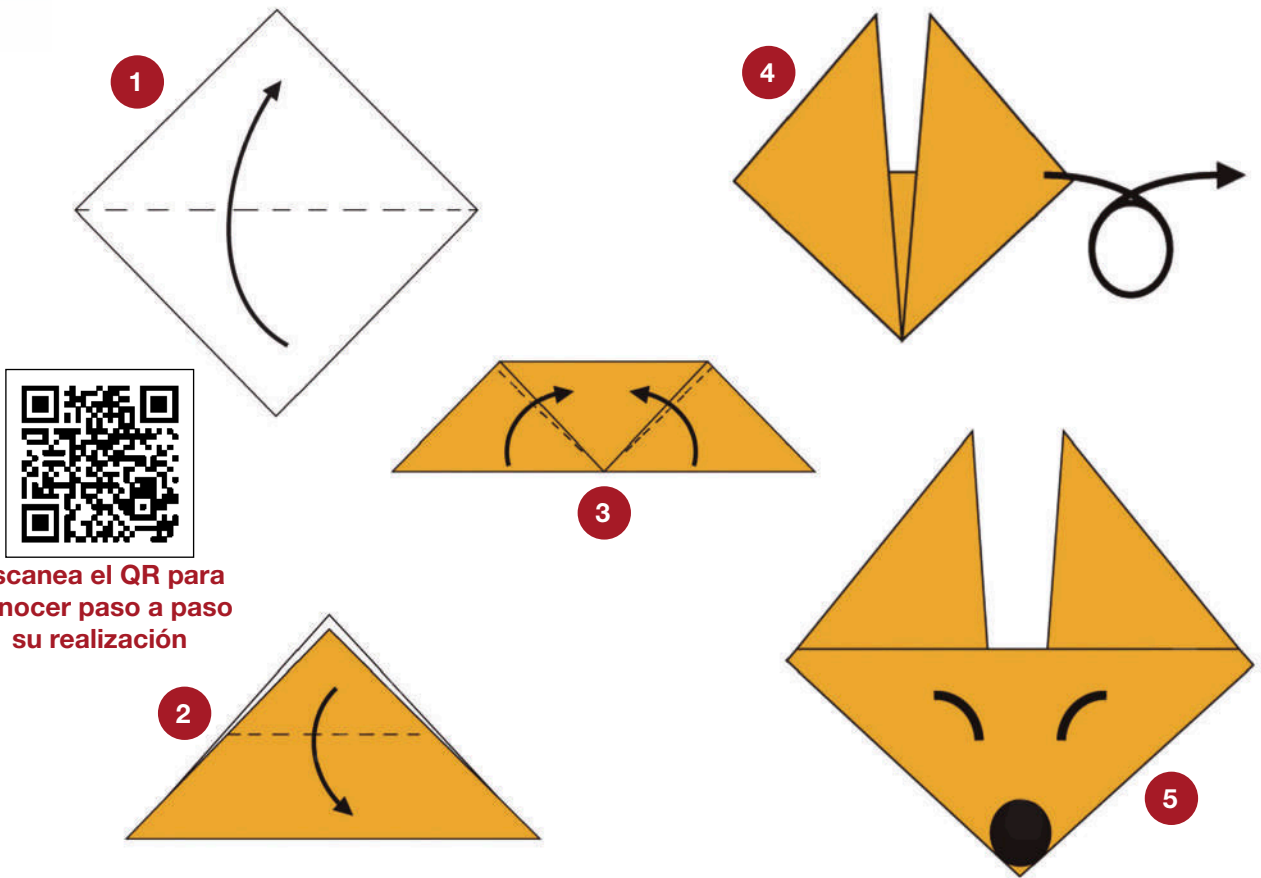

Escanea el QR para  
conocer paso a paso  
su realización

Fuente: Supercoloring.com

### Materiales

- Un papel cuadrado del color que tú quieras.
- Rotulador negro.

### Pasos

1. En primer lugar, dobla en "valle" por la mitad juntando dos puntas, obteniendo un triángulo.
2. Luego, dobla las dos capas nuevamente la punta del triángulo "valle", por la mitad.
3. Dobla los dos triángulos hacia arriba.
4. para formar las orejas, no tiene puntos de referencia.
5. Dar la vuelta la figura.
6. Pinta los ojos y la punta del hocico como nariz.

## Origami cara de pato

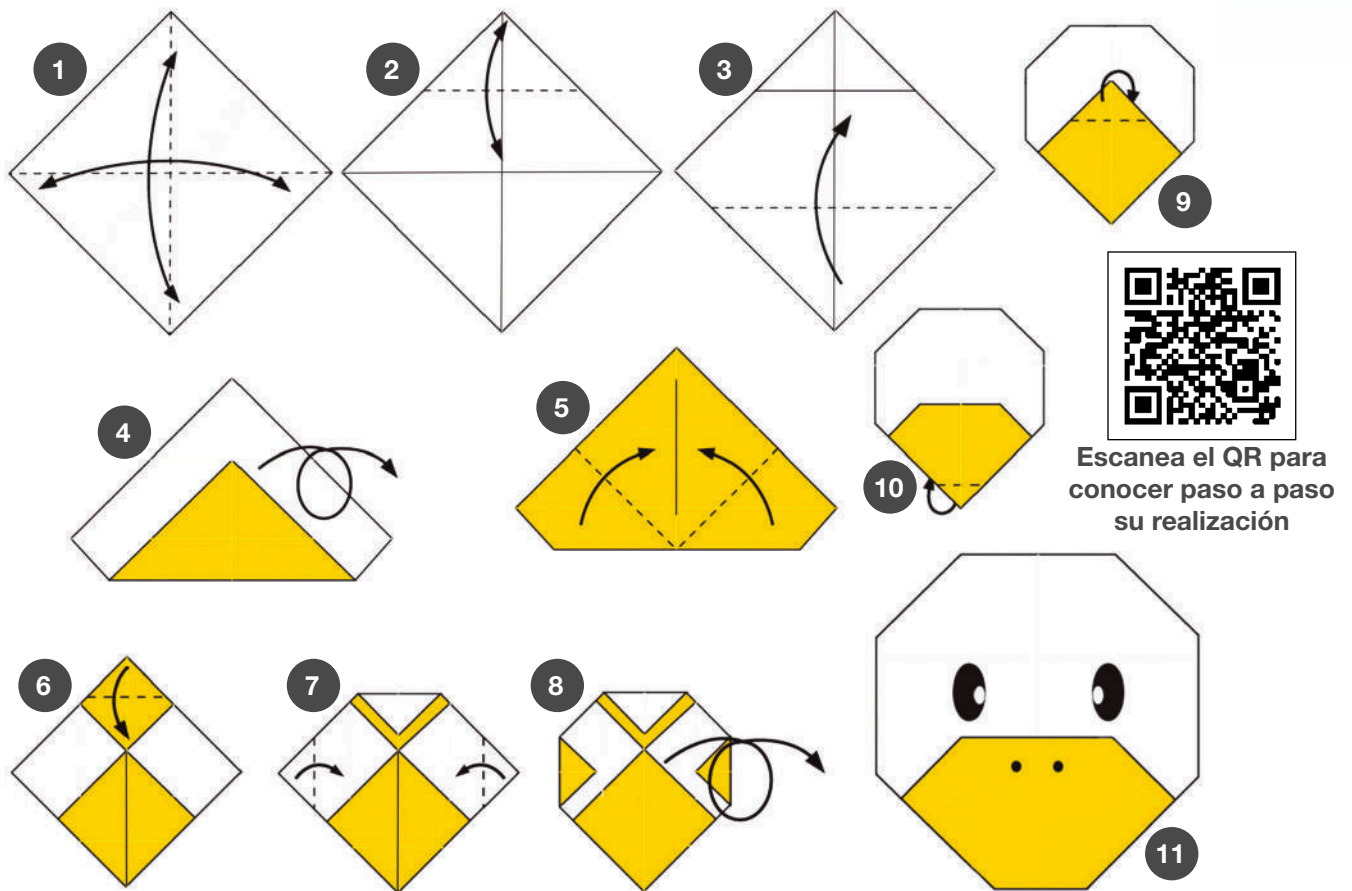

Fuente: Supercoloring.com

### Materiales

- Un papel cuadrado del color que tú quieras, doble color o bifaz.
- Rotulador negro

### Pasos

1. Dobla y desdobra las diagonales.
2. Dobla y desdobra un triángulo al medio.
3. Doblar sobre la marca superior.
4. De la vuelta el modelo.
5. Pliegue al centro de la hoja.
6. Doblar un pequeño triángulo.
7. Doblar los lados, formando pequeños triángulos.
8. De la vuelta la hoja.
9. Doblar un pequeño triángulo "montaña" para detrás.
10. Formar la cara del pato doblando un pequeño triángulo.
11. Pintar o colar los ojos y otros detalles de la cara del pato.

## Origami cabeza de gato

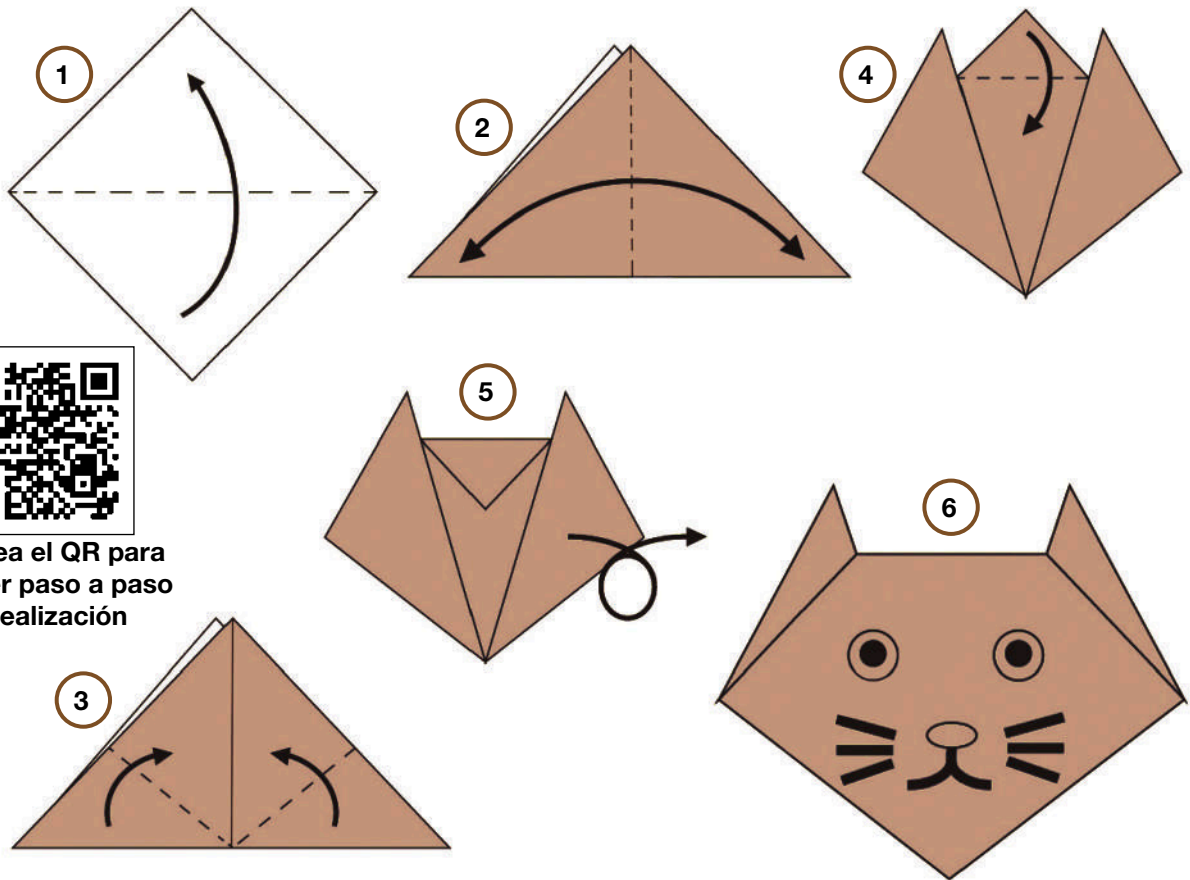

Escanea el QR para conocer paso a paso su realización

Fuente: Supercoloring.com

### Materiales

- Un papel cuadrado del color que tú quieras.
- Rotulador negro.

### Pasos

1. Dobla en “valle” por la mitad juntando dos puntas, obteniendo un triángulo.
2. Luego, dobla nuevamente por la mitad, pero solo para marcar el centro (doblar y desdoblar).
3. Dobla las dos puntas horizontales para formar las orejas, no tiene puntos de referencia.
4. Dobla ambas capas de arriba un pequeño triángulo. No tiene un punto de referencia.
5. Dar la vuelta la figura.
6. Pinta ó cuela los ojos y la punta del hocico.



## Origami de pingüino

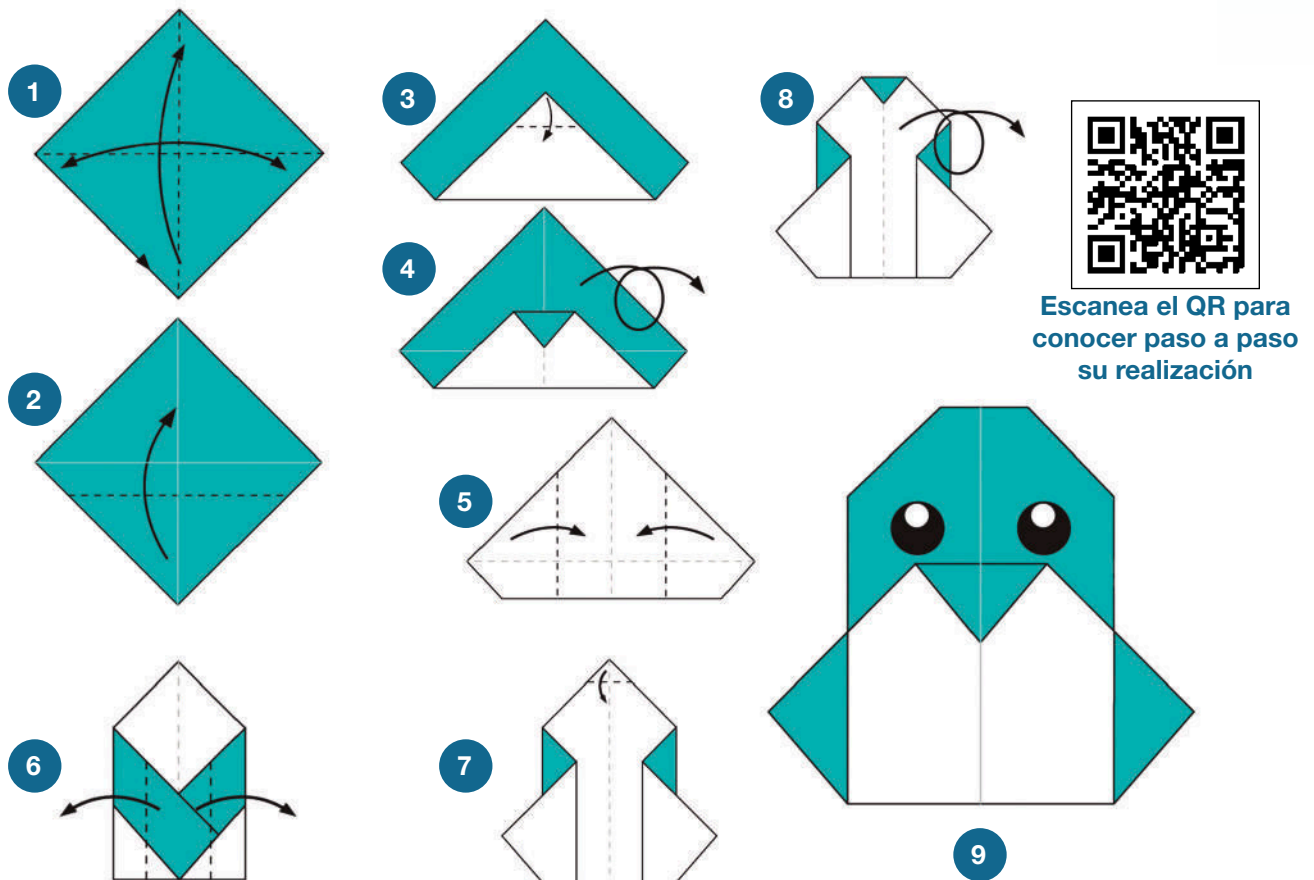

Fuente: paperorigamiblog

Esta figura también parte desde un cuadrado que, como en el caso anterior, quedará más vistoso si es de dos colores. Aunque en la imagen se ha elegido turquesa y blanco, también quedará muy realista si lo haces con un papel negro y blanco. La única diferencia es que, una vez terminado el trabajo, necesitarás un rotulador de tiza para marcar los ojos.

### Materiales

- Un cuadrado con una de las caras blanca
- Rotulador negro

### Pasos

1. Dobla y desdobla en valle hacia la mitad, juntando las puntas.
2. Dobla hacia arriba un triángulo. No tiene un punto de referencia.
3. Dobla un pequeño triángulo hacia abajo.
4. De esta manera. Da la vuelta el modelo.
5. Dobla los lados más allá del centro, como muestra la figura 6.
6. Dobla valle hacia afuera para formar las alas.
7. Dobla un pequeño triángulo para formar la cabeza.
8. Dá la vuelta el modelo y listo. Ahora puedes pintar los ojos a tu pingüino.